



Введение

Термостат VS30 предназначен для управления системой теплого водяного пола, которая характеризуется большой инерцией. Управление температурой в помещении согласно востребованиям пользователей позволяет экономить энергию. Полная версия инструкции в PDF доступна на сайте: www.salus-controls.eu

Соответствие оборудования

Компания SALUS Controls информирует, что данное оборудование соответствует Директивам: 2014/30/EU, 2014/35/EU, а также RoHS 2011/65/EU. Полную информацию относительно Декларации соответствия найдете на нашем сайте: www.saluslegal.com

Информация по безопасности

Используйте оборудование согласно инструкции. Регулятор от SALUS можно применять для управления оборудованием только внутри помещений. Это устройство должно устанавливаться компетентным специалистом. Установка устройства должна соответствовать руководству, нормам и правилам, действующим в городе, стране или государстве, где она производится. Выполняйте монтаж только при отключенном напряжении питания!

Объяснение клемм

| Клемма | Описание |
|--------|--|
| L, N | Питание 230 V AC |
| NSB | Функция Ночного понижения температуры (выход 230V) |
| SL | Выход 230 V AC |
| S1, S2 | Дополнительный датчик температуры |

Выбор места для установки терморегулятора

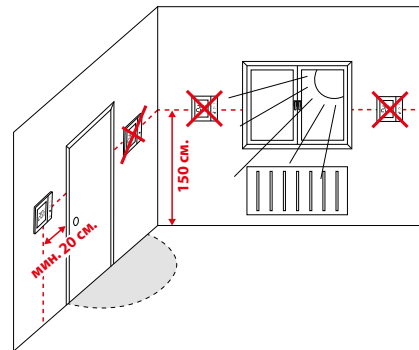

Функции кнопок

| Кнопка | Функция |
|--------|---|
| | Вверх (больше) / Вниз (меньше) - настройки температуры и тд. |
| | Выбор режима работы. |
| | Краткое нажатие - подтверждение выбора Долгое нажатие - вход / выход в / из меню |
| | Нажатие и удержание кнопок - блокировка / разблокировка кнопок |
| | Нажатие и удержание кнопок - вход в режим установщика |

Описание значков на экране

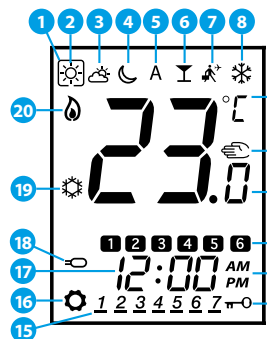

- | | |
|--------------------------------|------------------------------|
| 1. Текущий режим работы | 11. Текущая / Заданная темп. |
| 2. Комфортная температура | 12. Номер программы |
| 3. Стандартная температура | 13. До полудня/После полудня |
| 4. Экономная температура | 14. Блокировка кнопок |
| 5. АВТО режим | 15. День недели |
| 6. Режим Вечеринка | 16. Настройки |
| 7. Режим Отпуск | 17. Время |
| 8. Режим Защиты от замерзания | 18. Доп. датчик темп. |
| 9. Единица измерения темп. | 19. Охлаждение |
| 10. Ручной режим | 20. Нагрев |

Установка термостата

Термостат VS30 подходит для настенных коробок с межосевым расстоянием отверстий равным 60 мм.

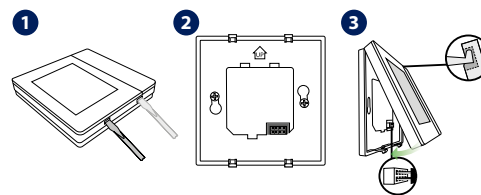

ВАЖНО: Заднюю плитку регулятора VS30 используйте только с данной моделью.

Примерные схемы подключения

Дополнительный датчик температуры - опционально.

Подключение регулятора VS30 к сервоприводу или насосу

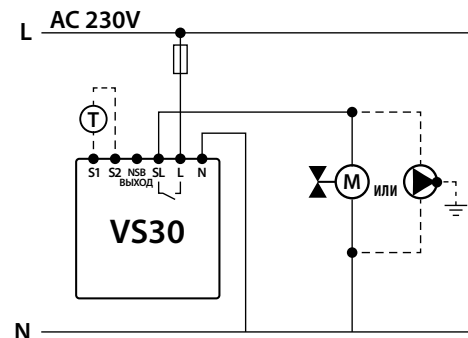

Подключение регулятора VS30 к центру коммутации

В данной схеме регулятор VS30 управляет функцией NSB. Более подробная информация по функции NSB находится на следующей странице.

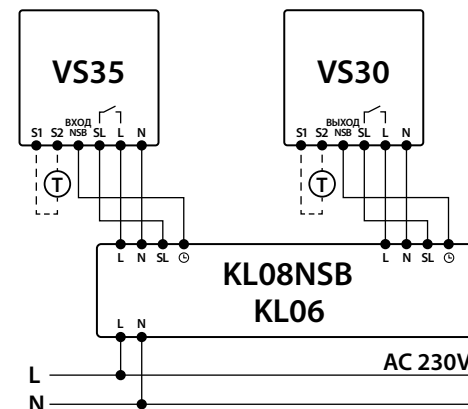

ВАЖНО: На центре коммутации KL06 клемма SL обозначена значком стрелки ↓.

Подключение регулятора VS30 к котлу через беспотенциальный выход COM, NO с помощью реле RM-16A

Функция NSB не активная.

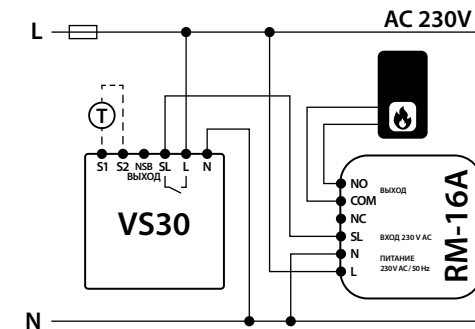

Настройки даты и времени

ВАЖНО: Во время первого запуска, регулятор автоматически включит настройки даты и времени - в данном случае начните настройки с 4 шага.

Нажмите любую кнопку, чтобы включить подсветку экрана, затем следуйте нижеуказанной инструкции:

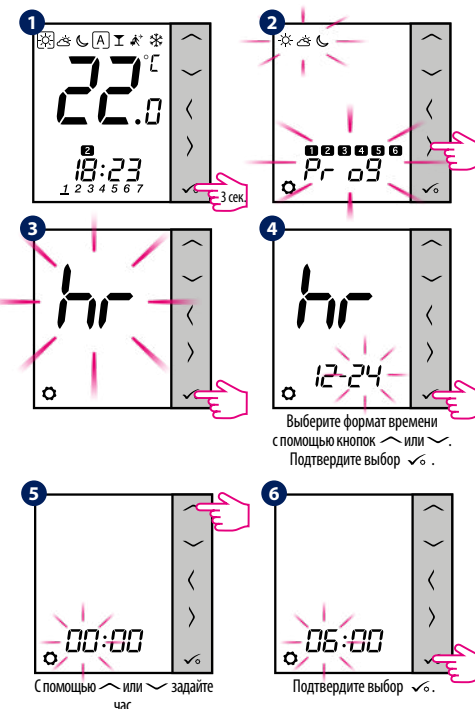

7 Аналогично шагам 5 и 6 настройте минуту, год, месяц и день.

Настройки температуры

Нажмите любую кнопку, чтобы включить подсветку экрана, затем следуйте нижеуказанной инструкции:

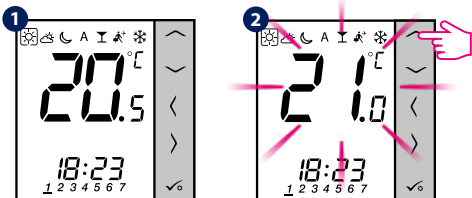

Текущая температура.

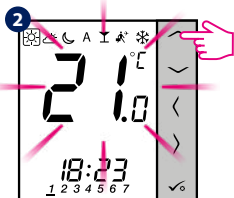

Заданная температура в выбранном режиме работы.

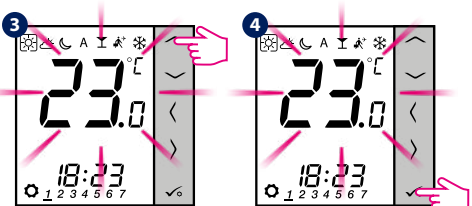

Задайте температуру с помощью кнопок < или >.

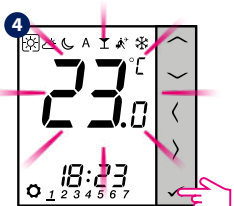

Подтвердите выбор кнопкой ✓.

Ручной режим - установка температуры

У вас есть 4 уровня температур - на выбор. В ручном режиме регулятор поддерживает только один уровень температуры в сутки. Значок в рамке □ означает текущий режим. Для каждого режима можете задать индивидуальную температуру.

- Комфортная температура
- Стандартная температура
- Экономная температура (если Вы выбрали данный режим, на выходе NSB появится питание 230V AC)
- Режим Защиты от замерзания. Обычно используется во время длительного отсутствия, например, отпуска (доступен только в режиме НАГРЕВА).

У регулятора VS30 два дополнительных режима:

- Режим Вечеринка означает установку комфортной температуры на определенное время (макс. 9 часов, 50 минут).
- Режим Отпуск означает установку температуры Защиты от замерзания на определенное количество дней (макс. 99 дней).

Нажмите любую кнопку, чтобы включить подсветку экрана, затем следуйте нижеуказанной инструкции:

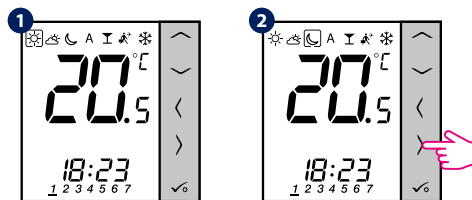

Выберите требуемый режим с помощью кнопок < или >.

Программирование

Нажмите любую кнопку, чтобы включить подсветку экрана, затем следуйте нижеуказанной инструкции:

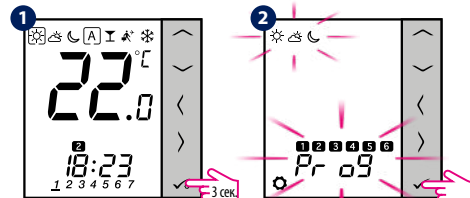

3 сек.

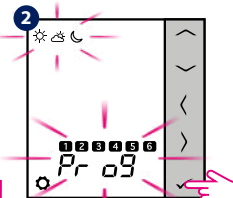

3

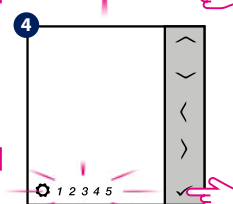

С помощью > выберите способ программирования:

- 1 2 3 4 5 6 7 - все дни одинаково
- 1 2 3 4 5 - рабочие
- 6 7 - выходные
- 1 - каждый день индивидуально

Задайте время начала программы:

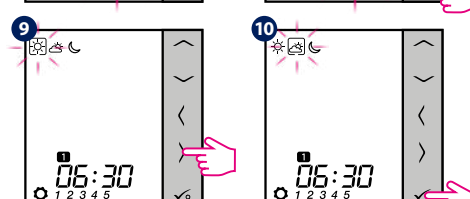
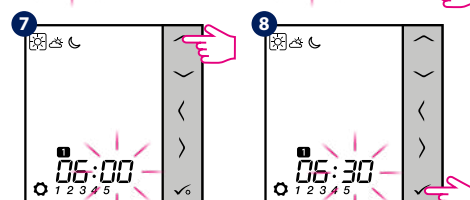
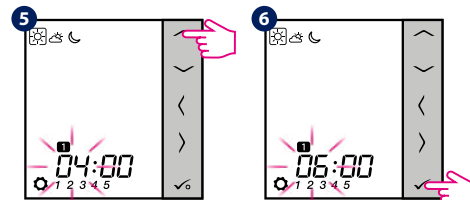

Выберите режим работы.

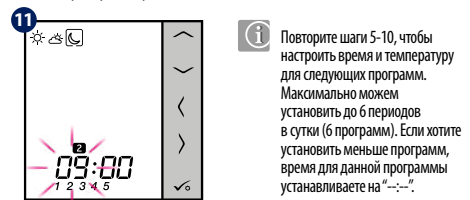

Повторите шаги 5-10, чтобы настроить время и температуру для следующих программ. Максимально можем установить до 6 периодов в сутки (6 программ). Если хотите установить меньше программ, время для данной программы устанавливаете на "----".

Функция NSB - АВТО режим

Функция NSB (Ночное понижение температуры) дает возможность автоматического понижения заданной температуры на непрограммируемых регуляторах VS35 с помощью программируемого регулятора VS30, подключенного к центру коммутации (или внешним часом). Температура изменяется между комфортной и экономной .

Чтобы включить АВТО режим, выберите значок . На экране, вместе со значком регулятор покажет текущий режим: или .

ВАЖНО: Для правильной работы функции NSB необходимо правильное подключение регулятора. Схема подключения находится на предыдущей странице.

Нажмите любую кнопку, чтобы включить подсветку экрана, затем следуйте нижеуказанной инструкции:

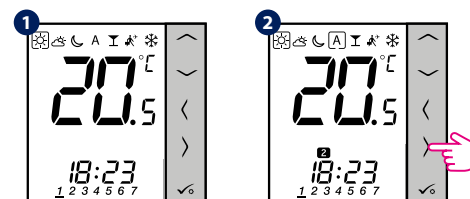

Выберите АВТО режим с помощью кнопок > или <.

Сервисные настройки

Нажмите любую кнопку, чтобы включить подсветку экрана, затем следуйте нижеуказанной инструкции:

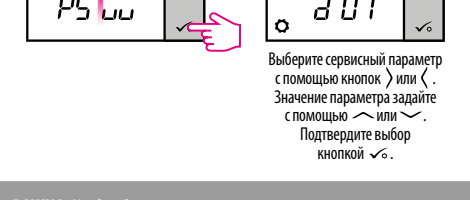
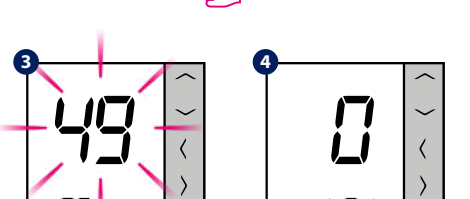
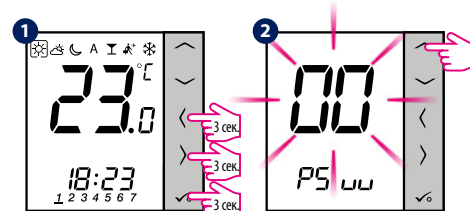

Выберите сервисный параметр с помощью кнопок > или <. Значение параметра задайте с помощью < или >. Подтвердите выбор кнопкой ✓.

ВАЖНО: Чтобы сбросить регулятор до заводских настроек, во 2 шаге введите код PSh 47, затем подтвердите кнопкой ✓.

| dxx | Функция | Величина | Описание | По умолчанию |
|-----|---|--------------------|---|--------------|
| d01 | Метод контроля температуры | 0 | По алгоритму PWM | 0 |
| | | 1 | Гистерезис $\pm 0.25^\circ\text{C}$ | |
| | | 2 | Гистерезис $\pm 0.5^\circ\text{C}$ | |
| d02 | Калибровка отображаемой температуры | c -3.0°C по +3.0°C | Коррекция температуры $\pm 3.0^\circ\text{C}$ от комнатной измеренной темп. для компенсации ошибки | 0°C |
| d03 | Использование внешнего датчика (клеммы S1 и S2) | 0 | Датчик не подключен | 0 |
| | | 1 | Датчик подключен | |
| d04 | Назначение внешнего датчика: пола или воздуха. (Чтобы изменить настройку параметра d04, параметр d03 = 1) | 0 | Регулятор измеряет температуру только на внешнем датчике | 0 |
| | | 1 | Внешний датчик будет использован как защита от перегрева пола | |
| d05 | Метод контроля системы охлаждения | 1 | Гистерезис $\pm 0.5^\circ\text{C}$ | 2 |
| | | 2 | Гистерезис $\pm 1.0^\circ\text{C}$ | |
| d06 | Тип сервопривода | 0 | NO: Нормально открытый | 1 |
| | | 1 | NC: Нормально закрытый | |
| d07 | Защита клапанов | 0 | Выкл. | 1 |
| | | 1 | Вкл. | |
| d08 | Температура Защиты от замерзания | 5-17°C | Требуемая темп. Защиты от замерзания и темп. режима Отпуск | 5°C |
| d09 | Часовой формат | 0 | 12 h | 1 |
| | | 1 | 24 h | |
| d11 | Переход на летнее время | 0 | Выкл. | 1 |
| | | 1 | Вкл. | |
| d12 | Установка лимита для нагрева | 5-35°C | Макс. темп. нагрева, какую можете задать | 35°C |
| d13 | Установка лимита для охлаждения | 5-40°C | Мин. темп. охлаждения, какую можете задать | 5°C |
| d14 | Верхний предел темп. для датчика пола (функция активна, если параметр d04 = 1) | 6-45°C | Датчик пола даст сигнал к выключению нагрева после того, как темп. достигнет самого высокого уровня | 27°C |
| d15 | Нижний предел темп. для датчика пола (функция активна, если параметр d04 = 1) | 6-45°C | Датчик пола даст сигнал к включению нагрева после того, как темп. достигнет самого низкого уровня. | 10°C |
| d16 | Лимит темп. для датчика пола в системе охлаждения (функция активна, если параметр d04 = 1) | 6-45°C | Датчик пола даст сигнал к выключению охлаждения после того, как темп. достигнет заданного уровня. | 6°C |
| d17 | Выбор предустановленной программы | 1-5 | Выберите из программ 1-5. | 1 |
| d18 | Выбор режима: НАГРЕВ / ОХЛАЖДЕНИЕ | 0 | Нагрев | 0 |
| | | 1 | Охлаждение | |

Коды ошибок

| Код ошибки | Описание |
|------------|--|
| Err02 | Достигнута максимальная / минимальная температура пола |
| Err03 | Неисправность датчика пола |
| Err04 | Краткое замыкание датчика пола |